

# 一人用こたつ 取扱説明書

保証書裏表紙

型番

家庭用

## MPQ-100(A)

このたびは一人用こたつをお買い上げいただき  
まことにありがとうございます。

取扱説明書をよくお読みのうえ、正しくお使い  
ください。

- ご使用前に「安全上のご注意 ▶1～5ページ」を  
必ずお読みください。
- 保証書は裏表紙についています。  
「お買い上げ日・販売店名」などの記入を確かめ、  
大切に保管してください。
- この商品は日本国内専用で、海外ではご使用  
いただけません。  
This appliance is designed for domestic use in Japan  
only and cannot be used in any other country.
- 取扱説明書のイラストと実際の製品の形状が  
異なる場合があります。

### お客様へのお願い

この商品は一人用こたつ専用のヒーターです。一人用  
こたつ以外の用途には絶対に使用しないでください。

### 経年劣化によるご注意

長年使用しているこたつは、火災等の事故につながる  
恐れがあります。安心してご使用いただくため、  
長期間使用しましたら安全のため必ず点検すること  
をおすすめします。ご使用環境及びご使用時間等が  
異なるため、点検時期、点検方法及び点検費用に  
ついては「愛情点検 ▶10ページ」をご確認の上、販売店  
または当社お客様ご相談窓口にご相談ください。

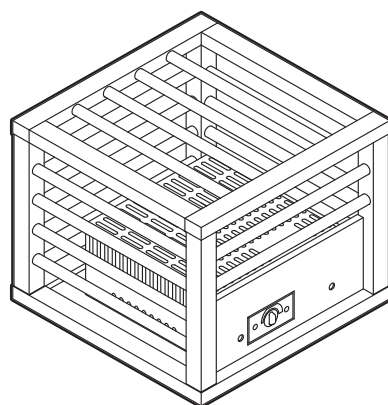

## もくじ

ご  
使  
用  
前  
に

安全上のご注意	1～5
危険・警告・注意	
各部のなまえ	6

使  
い  
方

ご使用の順序	7
正しいご使用方法	8
知っておいていただきたいこと	9



必  
要  
な  
と  
き  
に

お手入れと保管の方法	10
故障かな?と思ったら	11
仕様	12
保証とアフターサービス	13
保証書	裏表紙



# 安全上のご注意（必ずお守りください）

人への危害や財産の損害を防止するため、必ずお守りいただくことを説明しています。

■ 誤った使い方をしたときに生じる危害や損害の程度を区分して説明しています。

 <b>危険</b>	「死亡や重傷を負う恐れがあり、かつその度合いが高い内容」です。
 <b>警告</b>	「死亡や重傷を負う恐れがある内容」です。
 <b>注意</b>	「傷害を負うことや財産の損害が発生する恐れがある内容」です。

■ お守りいただく内容を次の図記号で説明しています。

	してはいけない「禁止」内容です。
	実行しなければならない「強制」内容です。

## 危険

### 低温やけど・脱水症状の恐れあり



使用温度を低めにし、ときどき体を動かすなど、使用状態に異常がないか周囲の方が常に注意してください。次のような方がお使いのときは、特に注意してください。

強制

- ◆ 乳幼児
- ◆ ご自身で温度調節のできない方・皮ふ感覚の弱い方
- ◆ お子様、お年寄り、ご病人
- ◆ ねむけをさそう薬を服用された方  
(かぜ薬、鼻炎薬、睡眠薬、抗不安薬など)
- ◆ 過度の飲酒をされた方、疲労の激しい方



禁止

就寝用暖房器具として使用しないでください。

- 低温やけどの恐れがあります。

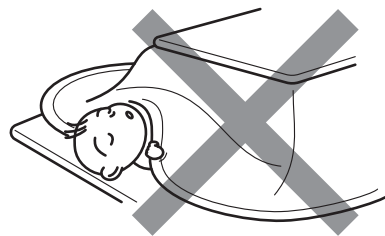

■ 低温やけどとは

比較的低い温度（40～60℃）でも皮ふの同じ場所を長時間暖めていると、赤いはん点ができたり水ぶくれを起こしたりすることをいいます。

万一、低温やけどをされたときは、直ちに専門医の診断を受けてください。

# 安全上のご注意 (必ずお守りください)

## 警告



交流100Vの電源、定格15A以上のコンセントを使う。

強制

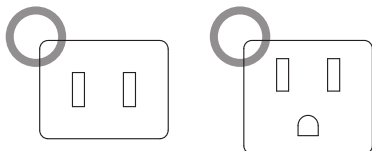

たこ足配線などでコンセントの定格を超えると発熱による火災の原因になります。



電源プラグは根元まで完全に差し込む。

強制

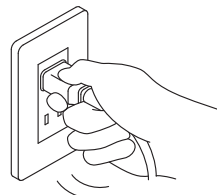

差し込みが不完全ですと、ほこりや湿気などが付着し火災や感電の原因になります。傷んだ電源プラグや緩んだコンセントは使用しないでください。



分解や修理、改造をしない。

分解禁止

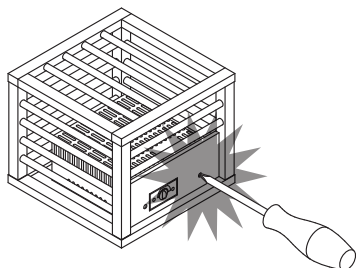

火災や感電、けがの原因になります。修理はお買い上げの販売店にご相談ください。



ぬれた手で電源プラグを抜き差ししない。

ぬれ手禁止



火災や感電、やけど、故障の原因になります。



被覆の破れや擦り切れ、へこみがある電源コードを使用しない。

禁止

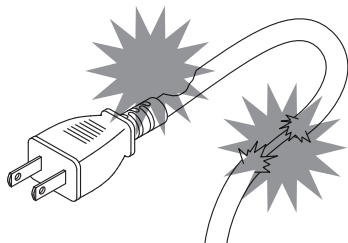

火災や感電、故障の原因になります。こたつをご使用ごとに点検をしてください。



電源コードを束ねたまま通電しない。

禁止

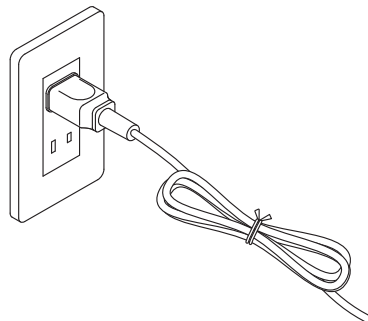

火災や感電の原因になります。

# 安全上のご注意 (必ずお守りください)

## 警告



禁止

電源プラグや電源コードを交換したり、傷つけたり、加工したり、熱器具に近づけたり、無理に曲げたり、ねじったり、引っ張ったり、重いものを乗せたり、束ねたりしない。

火災や感電の原因になります。  
傷んだプラグやコードは、絶対に交換、分解、修理、改造をしないでください。  
プラグやコードが破損したときは直ちに使用を中止し、販売店にお問い合わせください。



強制

電源プラグは定期的に掃除する。

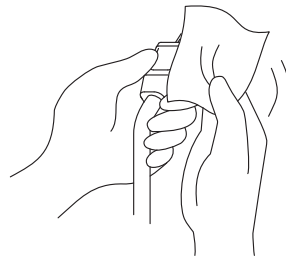

電源プラグにほこりや湿気がたまると、火災や感電の原因になります。  
電源プラグを抜き、乾いた布で拭いてください。



水ぬれ禁止

水がかかるところでは使用しない。

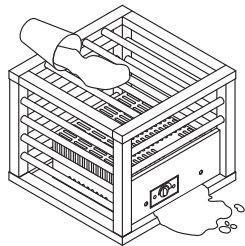

火災や感電、漏電の原因になります。  
水がかかったときは、ただちに使うのを止めて、お買い上げの販売店の点検をお受けください。



禁止

スプレー缶やライターなどを本体近くに置かない。

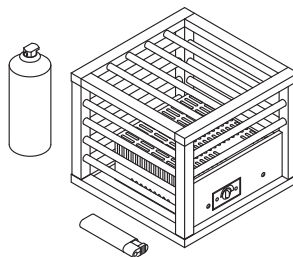

爆発や火災の原因になります。



強制

電源プラグの抜き差しは、電源プラグを持っておこなう。

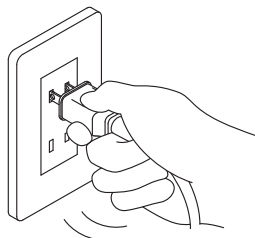

電源コードを持って抜き差しすると断線やショートを引き起こし、火災や感電の原因になります。



電源プラグを抜く

使用しないときは電源スイッチを切り、電源プラグをコンセントから抜く。

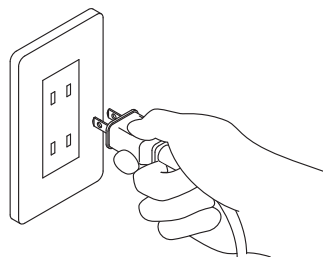

コンセントに接続したままにすると、火災や感電、けがの原因になります。

# 安全上のご注意 (必ずお守りください)

## 警告



禁止

ヒーターカバーや木枠のすき間に手や異物（紙や布、金属類）を入れない。

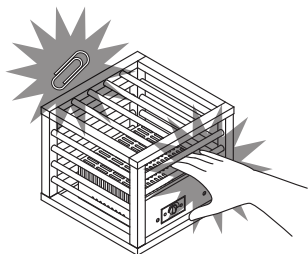

火災や感電、やけどの原因になります。



禁止

電源コードを持って本体を移動させない。

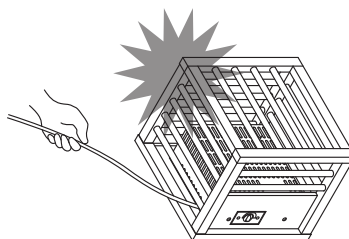

火災や感電、やけどの原因になります。



禁止

木枠が破損した状態で使用しない。

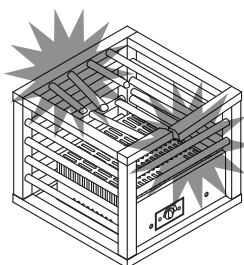

火災や感電、やけどの原因になります。



禁止

踏み台にしたり、腰掛けたりしない。

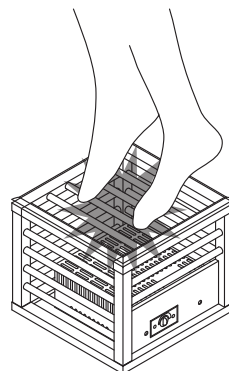

けがの原因になります。



禁止

本体を逆さまにしたり、倒したりして使用しない。

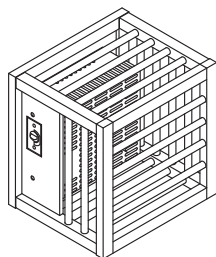

火災の原因になります。



禁止

衣類の乾燥に使用しない。

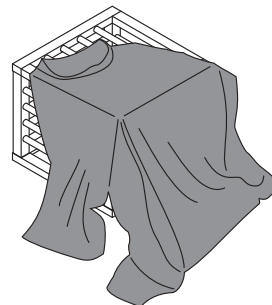

火災や感電、漏電の原因になります。

# 安全上のご注意 (必ずお守りください)

## 警告



こたつやホットカーペットなど他の暖房器具に近づけて使用しない。

禁止

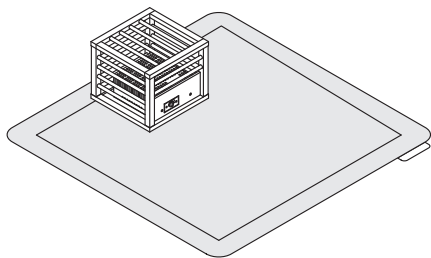

火災やけが、故障の原因になります。



ヒーターユニットに長時間同じ体勢で触れない。

禁止

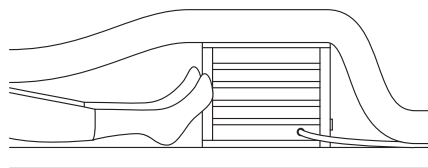

低温やけど等のけが、火災の原因になります。



毛布、布団など布以外の生地をかけない。  
(例) ビニールクロスなど

禁止

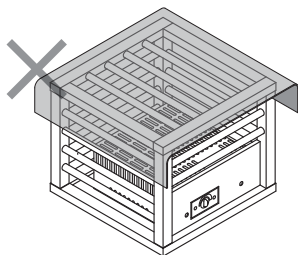

火災や変色、変形の原因になります。



掘こたつや、足温器などの用途として使用しない。

禁止

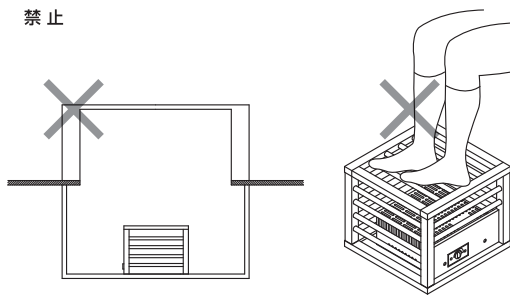

火災やけが、故障の原因になります。

## 注意



ペットをこたつに近づけない。

禁止

本体や電源コードを傷つける恐れがあります。



通電中にヒーターを見つめない。

禁止

目に悪い影響を与える恐れがあります。



本体に強い振動や衝撃を与えない。

禁止

ヒーターが断線する恐れがあります。  
製品の寿命が短くなる恐れがあります。



ふとんを木枠の中に押し込まない。

禁止

ふとんが焦げる恐れがあります。  
ヒューズが断線する恐れがあります。

# 各部のなまえ

## ヒーターユニット

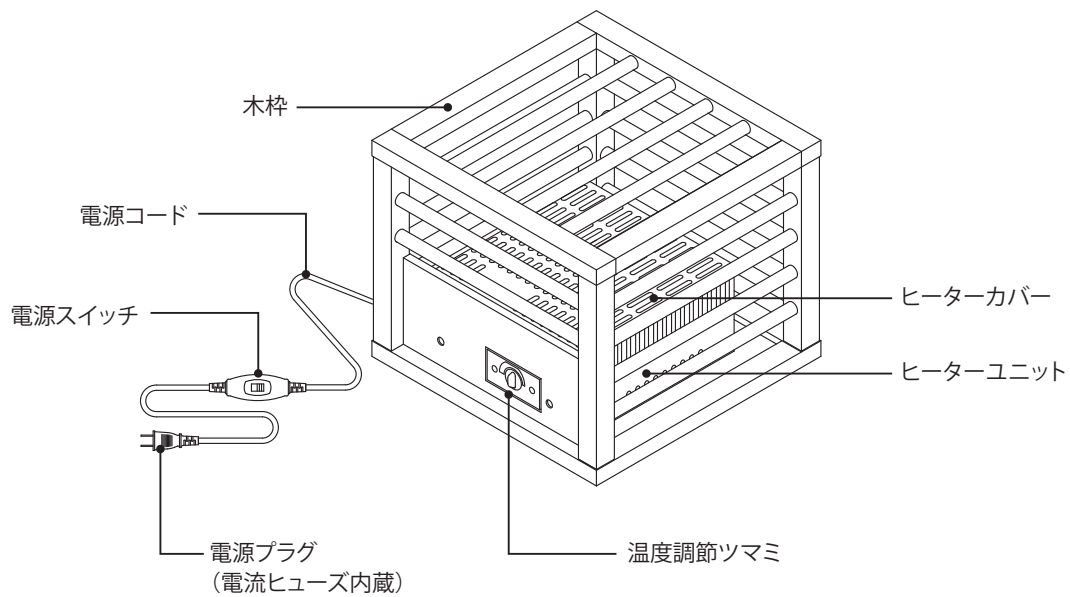

# ご使用の順序

## 1. 電源プラグを差し込む

- 電源スイッチが「切」であることを確認してから、電源プラグを差し込んでください。
- 家庭用コンセントをご使用ください。

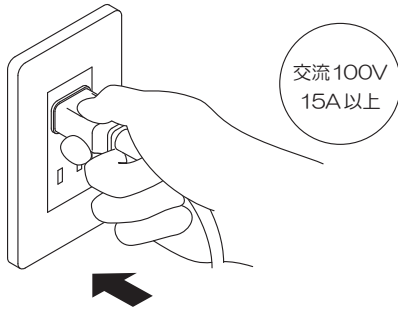

## 2. 電源スイッチを入れる

- 電源スイッチで入り切りを行います。  
本体にスイッチはありません。

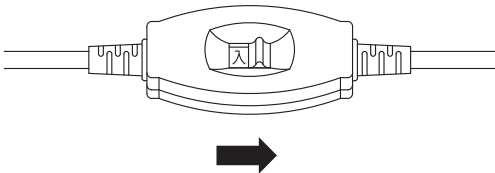

## 3. お好みの温度に合わせる

- 温度調節は温度調節ツマミを使います。
- 温度調節は「弱」から「強」まで、無段階で可能です。

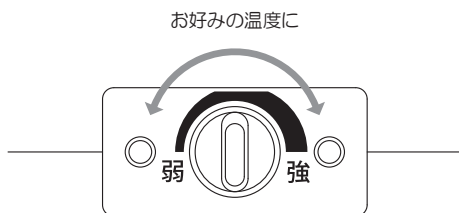

## 4. ご使用後や外出されるとき

- 電源スイッチを「切」にしてください。
- コンセントから電源プラグを抜いてください。

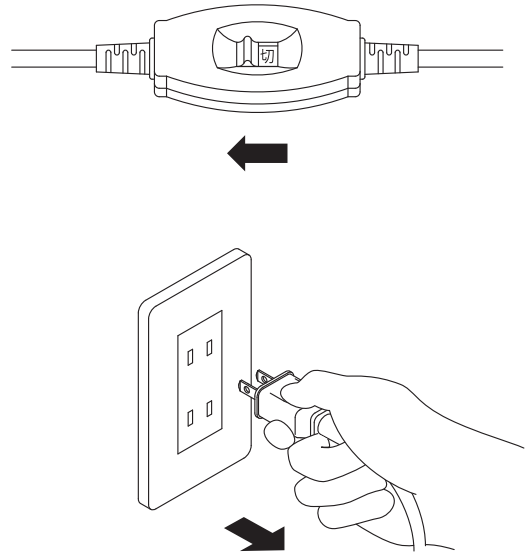



# 正しいご使用方法

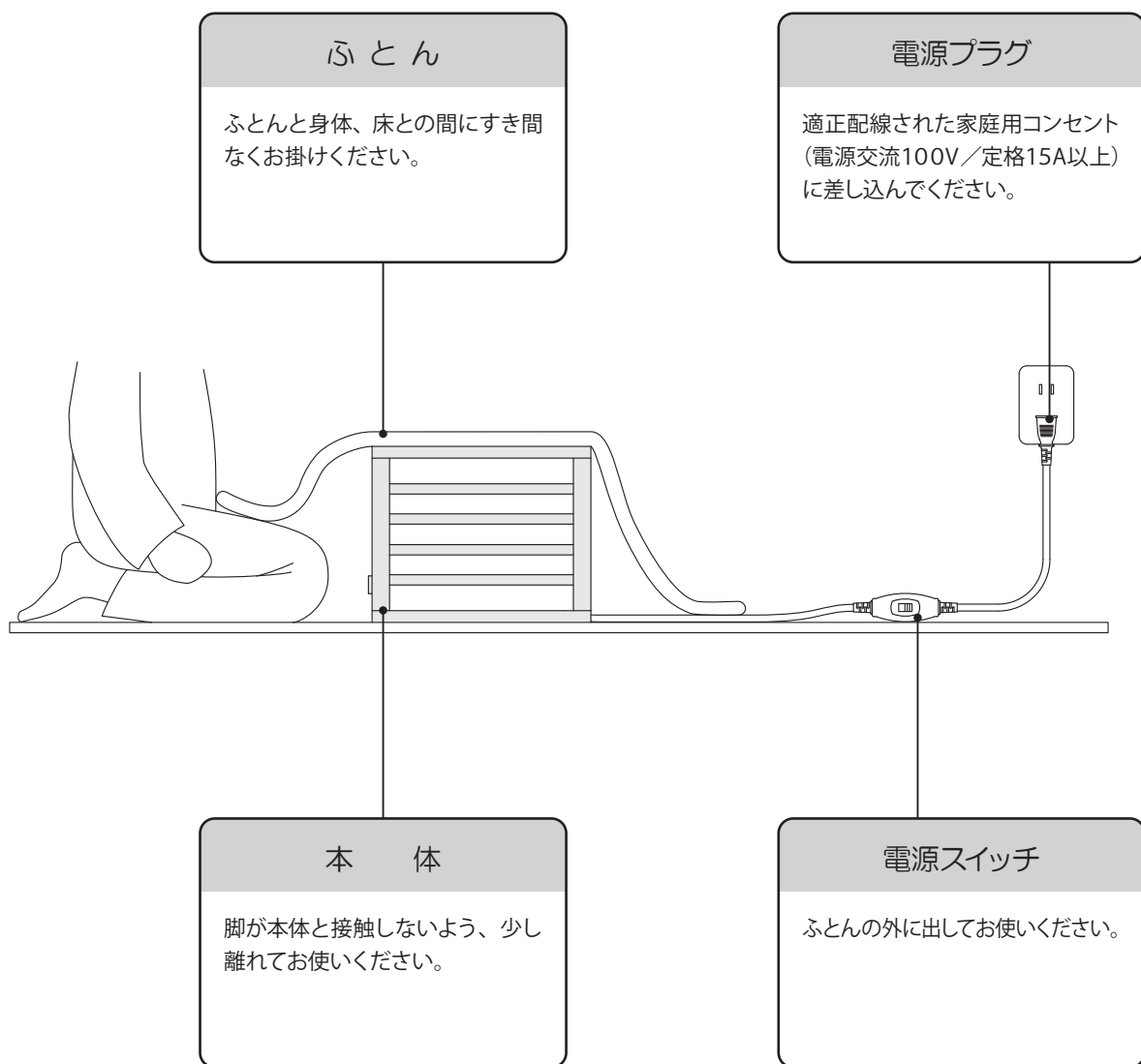

# 知っておいていただきたいこと

---

## ■ヒーターユニットについて

- はじめてご使用になるときは塗料のにおいや煙が出る場合があります。ご使用とともに次第に消えます。
- 通電中に「カチッ」という音がします。これはサーモスタットの動作音で、異常ではありません。

## ■ヒーター（発熱体）について

- ご使用中にヒーターがついたり消えたりします。これはサーモスタットの動作によるもので異常ではありません。
- 温度調節ツマミを「弱」方向に回したとき、ヒーターが消えることがあります。これはサーモスタットの動作によるもので異常ではありません。
- ヒーターに付着したほこりなどが焼けて、においが出る場合があります。

## ■ヒーターカバーについて

- 経年劣化等により、ヒーターカバーが変色することがあります。

## ■木枠について

- 天然木を使用しているため、ご使用とともに反りが発生することがあります。
- 裏側に2箇所穴があいています。これは製造上必要な穴であるため、異常ではありません。

## ■ふとんについて

- 長期間のご使用で、ふとんが変色することがあります。これは布類が直射日光で変色する現象と同じです。

## ■経年劣化について

- 長期間使用したこたつは、火災などの事故につながる恐れがあります。安心してお使いいただくため、定期的な点検をおすすめします。点検に関するご相談はお買い上げの販売店にご相談ください。

# お手入れと保管の方法

## ■お手入れ前に

- 電源スイッチを「切」にして、電源プラグをコンセントから抜いてください。
- 本体を充分冷まして(約30分)からお手入れをしてください。

## ■木枠のお手入れ

- 通常は乾いた布で木枠を拭き上げてください。
- 汚れのひどい場合は、薄めた台所用中性洗剤に浸し固くしぼった布などで拭きとってください。さらに水気が残らないように乾拭きをしてください。
- 家具用ワックスやコーティング剤は使用しないでください。ヒーターの熱によりワックスやコーティング剤に含まれる油分が蒸発し、異臭の原因となります。

## ■ヒーターカバーのお手入れ

- ヒーターカバーについてごみやほこりは掃除機で吸い取ってください。
- 自転車の空気入れなどでごみやほこりを吹き飛ばすとより効果的です。
- ごみやほこりが大量に付いたまま使用すると、発煙や異臭の原因となります。

## ■保管

- 保管の前に木枠・ヒーターカバーのお手入れをしてください。
- ごみやほこりが被らないようにこたつを覆い、湿気の少ない場所に保管してください。
- 木枠の上に重いものを載せると、木枠が変形することがあります。

## お願い

お手入れにシンナー、ベンジン、漂白剤、アルコールなどは使用しないでください。

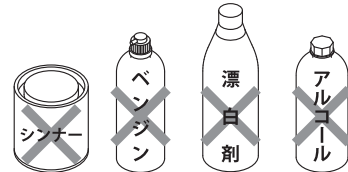

## 長年ご使用のヒーターの点検を！



### 愛情点検

#### こんな症状ありませんか

- 電源プラグや電源コード、本体が異常に熱くなる。
- 「弱」でも異常に熱くなる。
- 本体から煙や異常なおいが出る。
- 異常な音がする。
- 電源コードを動かすと通電したりしなかったりする。

#### ご使用の中止

事故防止のため、直ちに使用を中止し、販売店にお問い合わせください。  
傷んだプラグやコードは、絶対に交換、分解、修理、改造をしないでください。

# 故障かな?と思ったら

■修理を依頼される前に、症状をお確かめください。

症 状	確 認	処 置
運転しない	電源プラグがコンセントから抜けていませんか？ ご家庭のブレーカーが「切」になっていませんか？ 電源スイッチが「切」になっていませんか？	電源プラグをコンセントに差し込んでください。 ブレーカーを「入」にしてください。 電源スイッチを「入」にしてください。
ヒーターが点灯しない	サーモスタットが働いていませんか？	「強」の場合は10分以内に再び点灯します。故障ではありません。
暖かにならない	温度調節ツマミが「弱」に近く なっていないませんか？ サーモスタットが働いていませんか？	温度調節ツマミを「強」に近づけてください。 ヒーターが消灯している間は、暖かさを 感じにくいことがあります。
通電したり しなかったりする	電源プラグが抜かれていますか？	電源プラグを完全に差し込んでください。
カチカチと音がする	定期的に音がする 連続で音がする	サーモスタットの動作音です。 故障ではありません。 お買い上げの販売店にご相談ください。
においがする	はじめてのご使用ですか？ 使用中においがする。	塗料や接着剤のにおいです。 ご使用に伴い出なくなります。 木枠やヒーターカバーについているほこり やゴミを取り除いてください。 ふとん(ブランケット)を干してください。

上記の処置をしてもなおらない場合や、この表以外の症状は、お買い上げの販売店にご相談ください。

# 仕 様

型 番	MPQ-100 (A)
電 源	交流 100 V 50-60 Hz
消 費 電 力	100 W
ヒ ー タ ー	コルチェヒーター®
温 度 制 御	可変式サーモスタット
安 全 装 置	本体：温度ヒューズ／電源コード：電流ヒューズ
標 準 寸 法	幅 26.5 cm × 奥行き 26.5 cm × 高さ 22.6 cm
標 準 重 量	約 2.4 kg
コ ー ド	電源スイッチ付き 丸打ちコードタイプ 約 3 m ※4

目 盛 り	強	弱
1 時間あたりの ※1 標準消費電力量	約 45 Wh	約 20 Wh
1 時間あたりの ※2 電 気 代	約 1.2 円	約 0.5 円

●天板は付属していません。

●※ 1～2 の使用環境は室温 15℃、ふとんを本体に掛け、人が入らない状態で 5 時間運転させたときの値です。実際の使用状況や使用環境によって変わります。

※ 1 …… 5 時間運転した時の 1 時間当たりの平均値です。

※ 2 …… 新電力料金目安単価 1kWh あたり 27 円 (税込) で計算しています。実際の電気代は、電力会社との契約内容などで変わります。

●改良のため、仕様は予告なく変更することがあります。

# 保証とアフターサービス

## 保証について

### ■この製品には保証書がついています。

保証書はお買い上げの販売店で「販売店名」と「お買い上げ日」を記入してお渡します。所定事項の記入および記載事項をご確認のうえ、大切に保管してください。

### ■保証期間はお買い上げ日から1年間です。

保証書の記載内容によりお買い上げの販売店が修理いたします。なお保証期間中でも有料になることがありますので、保証書をよくお読みください。

### ■保証期間経過後の修理は販売店にご相談ください。

修理によって機能が回復、維持できる場合は、お客様のご要望により有料にて修理いたします。費用など詳しいことはお買い上げの販売店にご相談ください。

### ■ヒーターユニットの補修用性能部品の保有期間は、製造打ち切り後6年間です。

性能部品とは、その製品の機能を維持するために必要な部品です。

## アフターサービスについて

■使用中に異常が生じた場合は直ちに電源プラグを抜き、お買い上げの販売店に修理を依頼してください。

■アフターサービスについてご不明な場合、その他お困りの場合は、お買い上げの販売店またはお客様相談窓口にご相談ください。

■転居や贈答品、その他お買い上げの販売店でアフターサービスが受けられない場合は、お客様相談窓口にご相談ください。

## 個人情報の取り扱いについて

■お客様の個人情報や相談内容を、ご相談への対応や確認などのために利用いたします。またその記録を残すことがあります。

■その際に得た個人情報や相談内容は適切に管理いたします。

■修理等を委託する場合や正当な理由がある場合を除き、第三者に開示・提供いたしません。

## お客様相談窓口

製品に関するご相談は

**メトロ電気工業株式会社**

〈消費者サービス係〉

【受付時間】9時～12時／13時～17時（平日）

〒446-0045 愛知県安城市横山町寺田11番地1



**0800-300-0520**

IP電話でのご利用は・・・0566-75-5062

- ・音声案内に従って操作してください。
- ・サービス向上のため、音声を録音させていただく場合がございます。
- ・フリーコールがお使いになれない場合は、0566で始まる番号をお使いください。
- ・土日祝日、年末年始、盆は休業させていただきます。